

NET-ACCESS™ マウントレール(23U)

製品番号: CNRTS, CNRCS

©Panduit Corporation Japan Branch

梱包内容

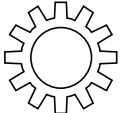

ワッシャー (2個)

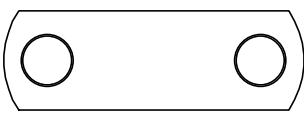

2穴ナット (6個)

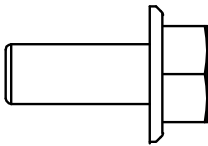

ボルト (6個)

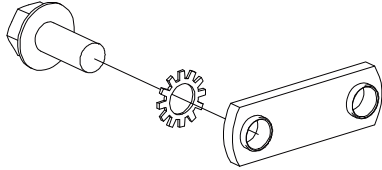

CNRTS

#12-24ネジ用ラックマウントレール (23U)

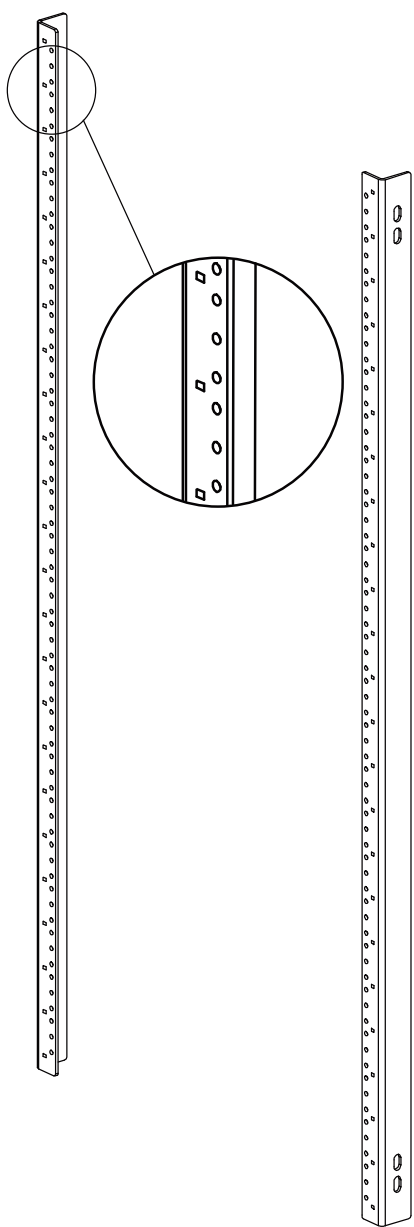

CNRCS

ケージナット用ラックマウントレール (23U)

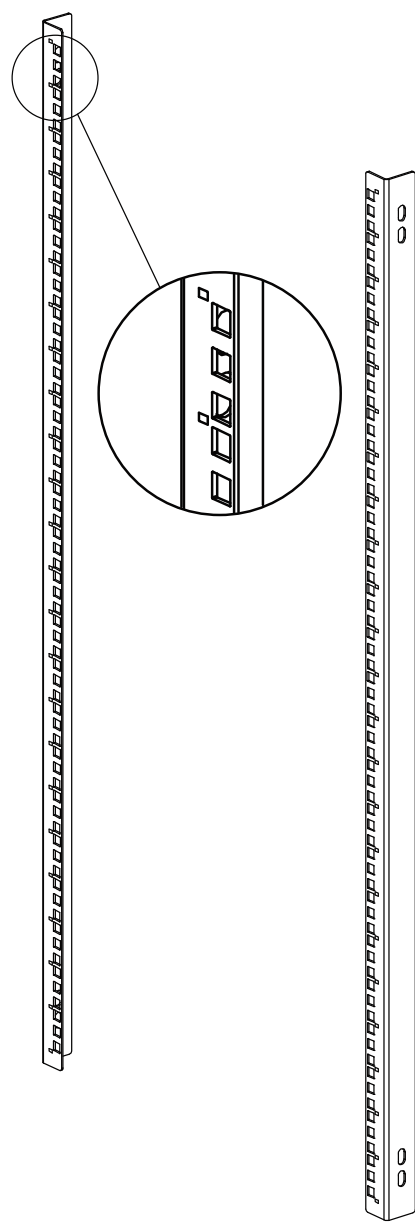

| | | | |
|---|------------|----|----|
| 版 | 制定 | 作成 | 承認 |
| - | 2009年3月16日 | 久保 | 今野 |

NET-ACCESS™ マウントレール(23U)

製品番号: CNRTS, CNRCS

©Panduit Corporation Japan Branch

レールの取り付け

マウントレールはキャビネットの下部(図2.1参照)あるいは上部(図2.2参照)のいずれかに取り付けできます。下部に取り付ける場合、マウントレールの側面にある2つの取付穴の上を使用します。上部に取り付ける場合は2つある取付穴の下を使用します。



図2.1



上の取付穴を使用

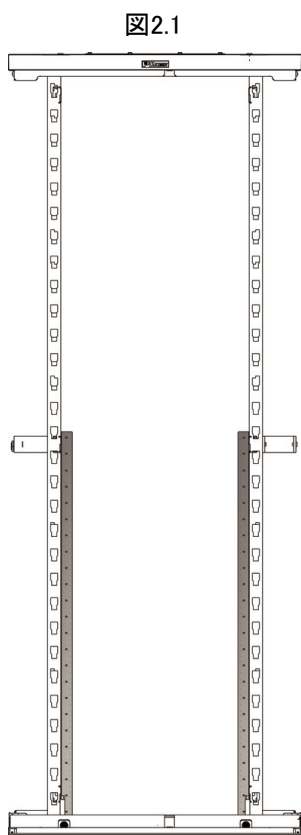
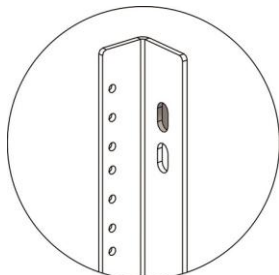

図2.2



下の取付穴を使用

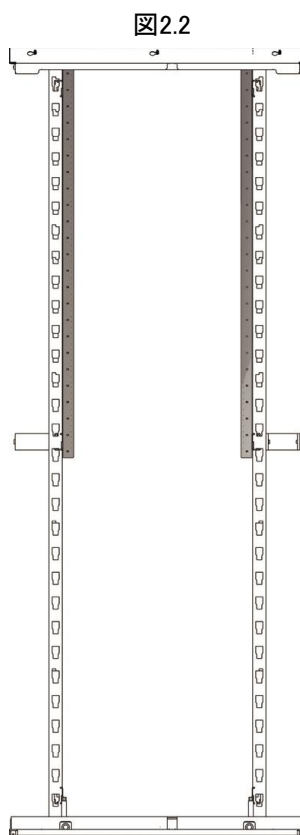
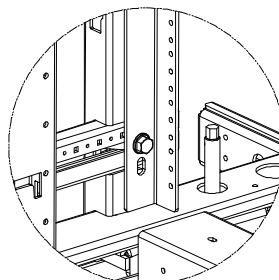
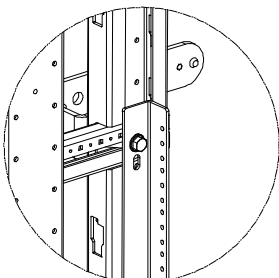
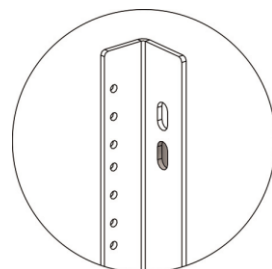
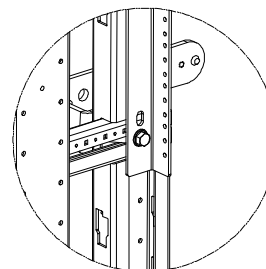
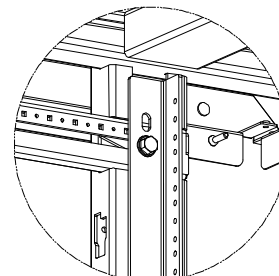

ハードウェアの取り付け

キャビネットポストにマウントレールを取り付けるには、ボルトと2穴ナットを使用します。各レールにロックワッシャーを必ず使用し、グラウンディングを確保してください。

レールはキャビネットの下部あるいは上部いずれかに取り付けます。

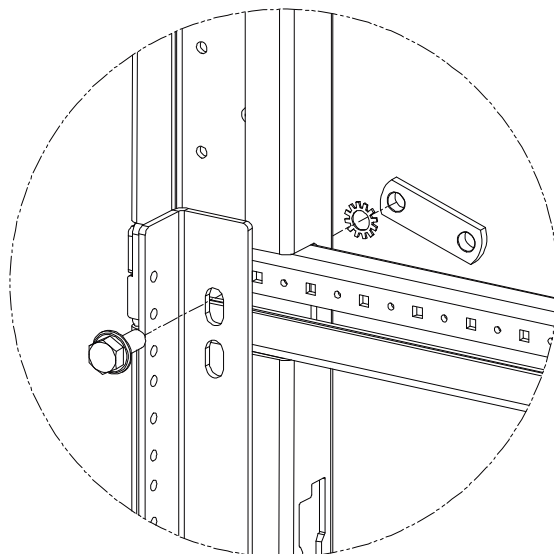

| 版 | 制定 | 作成 | 承認 |
|---|------------|----|----|
| - | 2009年3月16日 | 久保 | 今野 |