

## MINI-COM 保護カバー付き フェースプレート

Part Numbers: CFPTR4 ■■

Panduit Corporation Japan Branch

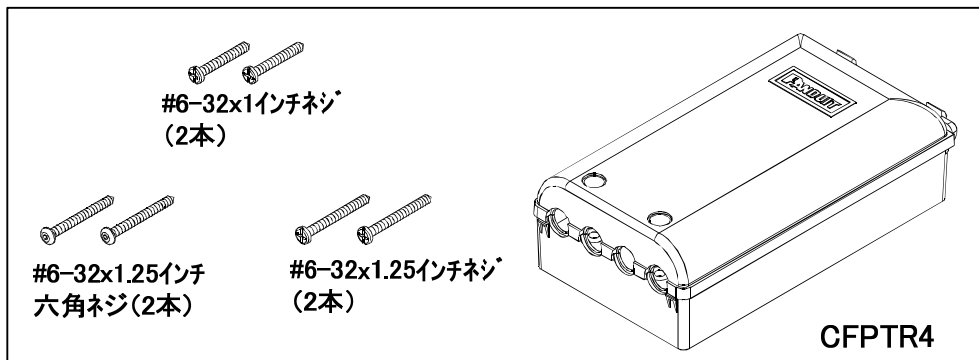

### 取り付け方法

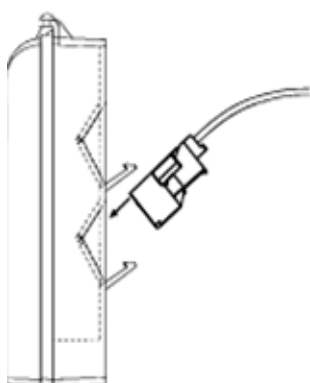
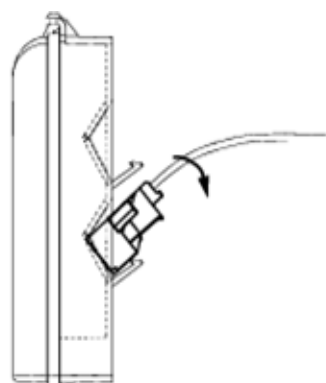
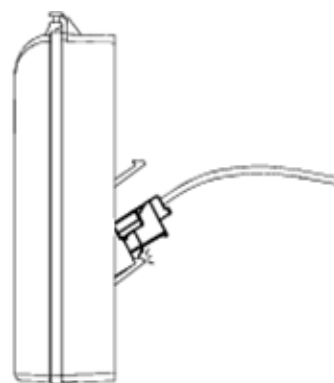
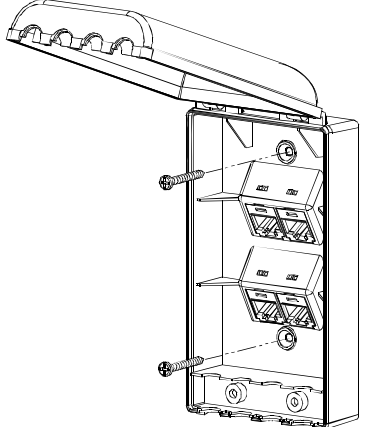
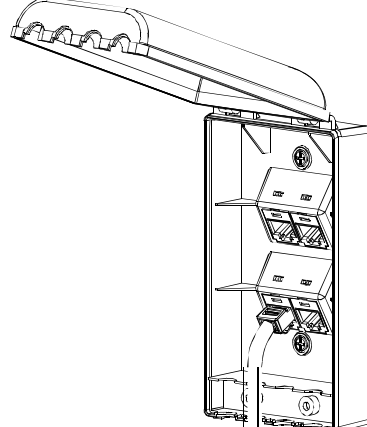
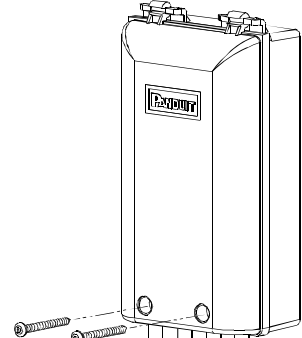
 <p>モジュールの凹部分にフェイスプレートの凸部分を合わせます。</p>	 <p>モジュールを図のように押し下げます。</p>	 <p>カチッとほめ込みます。その他のポートも同様に取り付けてください。</p>
 <p>モジュールを取り付けた後に#6-32x1インチネジでフェイスプレートを固定します。</p>	 <p>モジュールに対応するプラグを差し込み、フェイスプレートベースのくぼみにケーブルを並べます。</p>	 <p>ケーブルをすべて並べた後、カバーを開けてフェイスプレートの外側から#6-32x1.25インチネジ、又は#6-31六角ネジで、ねじ止めします。六角ネジ頭のサイズは5/64インチの六角キータイプです。</p>

版	制定	作成	承認
B	2008年10月06日	谷島	今野